



PREISLISTE 2016

Gültig ab 01.01.2016

DACH UND FASSADE

Fredeburger Schiefer[®]
und MaSpaña Schiefer[®]

DACH- DÄMMSYSTEME

Aufsparrendämmungen optidäm[®]
und Unterdeckbahnen optiroll[®]



IN GROSSEN
DIMENSIONEN DENKEN.



MAGOG PRODUKTE.

Ein Garant für Qualität.

Kein anderer Werkstoff ist so kompromisslos wie Schiefer. Die vielfältigen Einsatzbereiche, die enormen Designmöglichkeiten, die individuellen Verarbeitungsarten und die nachhaltige Verwendung machen Magog zu einem wichtigen Lieferanten für Bauherren, Schieferdecker, Fachhändler und Architekten.

Magog-Produkte genießen in der Baubranche einen hervorragenden Ruf. Magog baut auf Qualität und Individualität.

Gerade die Magog-Schieferprodukte setzen im Innen- und Außenbereich besondere Akzente. Ein wichtiger Schwerpunkt ist das Segment Dachsysteme, das sich in den letzten Jahren zu einem wesentlichen Bestandteil bei Magog entwickelt hat. Nicht nur die Energie-Effizienz, sondern auch gute Verarbeitungseigenschaften, Umweltverträglichkeit und Wirtschaftlichkeit sind entscheidende Kriterien für Bauherren und Planer.

Inhalt

Magog-Produkte – Ein Garant für Qualität	2 - 3
Fredeburger Schiefer®	4 - 8
MaSpaña Schiefer®	9 - 12
Kettengebinde und opticolour	13
Großformatige Fassade	14 - 15
Checkliste Fassadensysteme und Notizen	16 - 17
optidäm® – Steildach Aufdachdämmung	18 - 20
optidäm® – Zubehör	21
optiroll® – Steildach-System	22
optiroll®/ optidäm® – Zubehör	23
optidäm® – Berechnungsservice für Wärme- und Feuchteschutz	24
optidäm® – Bemessungsservice Schraubenbefestigung	25
Lieferbedingungen und Notizen	26
Allgemeine Geschäfts- und Lieferbedingungen	27

Fredeburger Schiefer®

Alle Preise auf dieser und den folgenden Seiten gelten frei verladen, jedoch ausschließlich Verpackung ab Grube und zuzüglich gesetzlicher MwSt.



Altdeutsche Decksteine

behauen, vorsortiert und gelocht

Decksteine

Bezeichnung der Schiefersorten	Größe in cm	
	Höhe	Breite
1 / 1	50 - 40	42 - 32
1 / 2	42 - 36	38 - 28
1 / 4	38 - 32	34 - 25
1 / 8	34 - 28	30 - 23
1 / 12	30 - 24	26 - 20
1 / 16	26 - 20	22 - 17
1 / 32	22 - 16	18 - 13
1 / 64	18 - 12	16 - 11

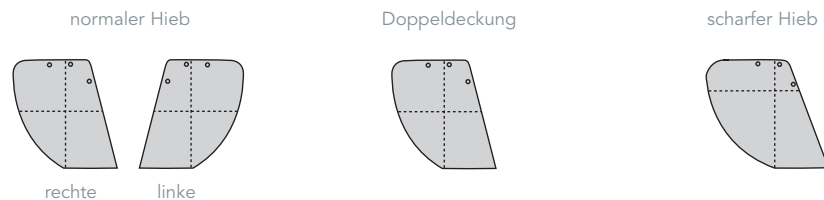

normaler Hieb / Doppeldeckung / scharfer Hieb

Höhe in cm	normaler Hieb		Doppeldeckung		scharfer Hieb	
	Preis in € per 100 kg ab Werk		Preis in € per 100 kg ab Werk		Preis in € per 100 kg ab Werk	
	Abnahme volle Palette	Abnahme Einzelverkauf	Abnahme volle Palette	Abnahme Einzelverkauf	Abnahme volle Palette	Abnahme Einzelverkauf
50 - 39	210,00 €	263,00 €	223,00 €	279,00 €	223,00 €	279,00 €
38 - 35	200,00 €	250,00 €	212,00 €	265,00 €	212,00 €	265,00 €
34 - 27	188,00 €	235,00 €	200,00 €	250,00 €	200,00 €	250,00 €
26 - 23	177,00 €	222,00 €	187,00 €	234,00 €	187,00 €	234,00 €
22 - 12	188,00 €	235,00 €	200,00 €	250,00 €	200,00 €	250,00 €

Sortierung	Untere Dachneigungs- grenze in Grad	Empfohlene obere Dachneigungs- grenze in Grad
1 / 1 Doppeldeckung	22 **	-
1 / 1	25 **	30
1 / 2	25 **	30
1 / 4	25 **	35
1 / 8	30	40
1 / 12	35	50
1 / 16	40	60
1 / 32	50	-
1 / 64	60	-

** zugleich Regeldachneigung

Sortierungen

Zuordnung zur Dachneigung.

Geeignete Schiefergrößen von 22° bis 90°

Bezeichnung der Schiefersorten	Größe in cm		Preis in € per 100 kg ab Werk	
	Höhe	Breite	Abnahme volle Palette	Abnahme Einzelverkauf
1 / 1	50 - 40	42 - 32	186,00 €	233,00 €
1 / 2	42 - 36	38 - 28	186,00 €	233,00 €
1 / 4	38 - 32	34 - 25	186,00 €	233,00 €
1 / 8	34 - 28	30 - 23	180,00 €	225,00 €
1 / 12	30 - 24	26 - 20	180,00 €	225,00 €
1 / 16	26 - 20	22 - 17	162,00 €	203,00 €
1 / 32	22 - 16	18 - 13	162,00 €	203,00 €
1 / 64	18 - 12	16 - 11	162,00 €	203,00 €

Rohschiefer

		Größe in cm		Preis in € per 100 kg ab Werk	
		Höhe	Breite	Abnahme volle Palette	Abnahme Einzelverkauf
Ortstein	I	41 - 31	50 - 40	186,00 €	233,00 €
Ortstein	II	33 - 27	42 - 35	180,00 €	225,00 €
Ortstein	III	29 - 23	37 - 30	175,00 €	219,00 €
Ortstein	IV	25 - 15	31 - 25	175,00 €	219,00 €
Endortstein	I	27 - 23	50 - 40	186,00 €	233,00 €
Endortstein	II	23 - 20	42 - 35	180,00 €	225,00 €
Endortstein	III	20 - 16	37 - 30	175,00 €	219,00 €
Endortstein	IV	17 - 14	31 - 25	175,00 €	219,00 €
Kehlstein	I	55 - 45	17 - 14	186,00 €	233,00 €
Kehlstein	II	45 - 36	16 - 14	180,00 €	225,00 €
Kehlstein	III	36 - 28	15 - 14	175,00 €	219,00 €
Kehlstein	IV	28 - 23	14	175,00 €	219,00 €

Sortensteine

Fredeburger Schiefer®

Alle Preise auf dieser und den folgenden Seiten gelten frei verladen, jedoch ausschließlich Verpackung ab Grube und zuzüglich gesetzlicher MwSt.



Schuppen-Schablonen

normaler Hieb (gelocht)

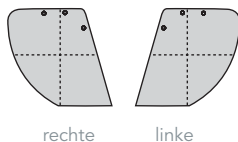

Größe in cm H x B	Höhen- & Seiten- überdeckung 29 % der Steinhöhe in cm	ungefähre Stückzahl pro m ²		1000 Stück wiegen ca. kg	ca. Stück pro Palette	Preis in € per 1000 Stück ab Werk	
		Dach	Wand			Abnahme volle Palette	Abnahme Einzelverkauf
42 x 32	12,2	17,4	-	2000	500	4.080,00 €	5.100,00 €
40 x 32	11,6	17,7	-	1900	500	3.890,00 €	4.860,00 €
40 x 30	11,6	19,7	-	1750	550	3.570,00 €	4.460,00 €
38 x 30	11,0	20,0	-	1600	600	3.270,00 €	4.080,00 €
36 x 28	10,4	22,9	-	1400	750	2.870,00 €	3.580,00 €
34 x 28	9,9	23,6	-	1350	750	2.750,00 €	3.440,00 €
32 x 28	9,3	24,2	-	1250	750	2.550,00 €	3.190,00 €
32 x 25	9,3	29,0	-	1150	800	2.350,00 €	2.940,00 €
30 x 25	8,7	29,7	-	1050	1000	2.140,00 €	2.680,00 €
28 x 23	8,1	34,9	-	900	1400	1.830,00 €	2.280,00 €
26 x 21	7,5	41,6	35,0	690	1850	1.410,00 €	1.760,00 €
24 x 21	7,0	43,6	37,0	640	1500	1.300,00 €	1.630,00 €
24 x 19	7,0	51,2	43,5	590	1900	1.210,00 €	1.520,00 €
22 x 19	6,4	53,0	45,9	530	2000	1.080,00 €	1.350,00 €
22 x 17	6,4	63,5	55,0	460	2400	970,00 €	1.210,00 €
20 x 15	5,8	81,0	71,8	360	2600	760,00 €	950,00 €
18 x 15	5,2	-	76,8	320	3100	740,00 €	930,00 €

Rechteck-Schablonen

(ungelocht)



Größe in cm H x B	ungefähre Stückzahl pro m ² bei				1000 Stück wiegen ca. kg	ca. Stück pro Palette	Preis in € per 1000 Stück ab Werk	
	überdoppelter Überdeckung						Abnahme volle Palette	Abnahme Einzelverkauf
	12 cm	10 cm	8 cm	6 cm				
60 x 35	11,9	11,4	11,0	10,6	3240	370	6.290,00 €	7.860,00 €
60 x 30	13,9	13,4	12,8	12,3	2780	380	5.120,00 €	6.410,00 €
50 x 30	17,6	16,7	15,9	15,2	2310	450	4.260,00 €	5.330,00 €
50 x 25	21,0	20,0	19,1	18,2	1930	680	3.560,00 €	4.450,00 €
40 x 25	-	26,7	25,0	23,6	1540	850	2.850,00 €	3.560,00 €
40 x 20	-	33,3	31,3	29,4	1240	860	2.290,00 €	2.860,00 €
35 x 25	-	-	29,7	27,6	1350	880	2.500,00 €	3.120,00 €
35 x 20	-	-	37,1	34,5	1080	880	1.990,00 €	2.480,00 €
30 x 20	-	-	45,5	41,7	900	1150	1.670,00 €	2.090,00 €
30 x 15	-	-	60,6	55,6	695	1500	1.360,00 €	1.690,00 €
25 x 20	-	-	-	52,7	770	1400	1.500,00 €	1.880,00 €
25 x 15	-	-	-	70,2	580	1400	1.130,00 €	1.410,00 €

Größe in cm H x B	ungefähre Stückzahl pro m ² bei				1000 Stück wiegen ca. kg	ca. Stück pro Palette	Preis in € per 1000 Stück ab Werk	
	überdoppelter Überdeckung						Abnahme volle Palette	Abnahme Einzelverkauf
	12 cm	10 cm	8 cm	6 cm				
40 x 40	-	16,7	15,6	14,7	2470	550	4.800,00 €	6.000,00 €
35 x 35	-	-	21,2	19,7	1890	600	3.680,00 €	4.590,00 €
30 x 30	-	-	-	27,8	1390	820	2.700,00 €	3.370,00 €
25 x 25	-	-	-	42,1	965	900	1.880,00 €	2.350,00 €
20 x 20	-	-	-	71,4	620	1200	1.210,00 €	1.510,00 €

■ nur für Wand zugelassen

Quadrate

(ungelocht)



Größe in cm		1000 Stück wiegen ca. kg	ca. Stück pro Palette	Preis in € per 1000 Stück ab Werk	
Länge	Breite			Abnahme volle Palette	Abnahme Einzelverkauf
45	13 - 14	820	1000	1.600,00 €	1.990,00 €
40	13 - 14	730	1200	1.420,00 €	1.490,00 €
35	13 - 14	640	1200	1.250,00 €	1.560,00 €
30	13 - 14	550	1500	1.070,00 €	1.340,00 €
25	13 - 14	460	1800	890,00 €	1.120,00 €

Geschnittene Kehlsteine

Größe in cm		Größe engl. Zoll	1000 Stück wiegen ca. kg	ca. Stück pro Palette	Preis in € per 1000 Stück ab Werk	
Länge	Breite				Abnahme volle Palette	Abnahme Einzelverkauf
20,3	10,2	8 / 4	350	3000	940,00 €	1.180,00 €
25,4	12,7	10 / 5	450	2200	1.050,00 €	1.310,00 €
30,5	15,2	12 / 6	700	1250	1.640,00 €	2.050,00 €

Schräge Ortsteine

(ungelocht)



Nr.	Breite	Mittelhöhe in cm	Seitenhöhe	1000 Stück wiegen ca. kg	ca. Stück pro Palette	Preis in € per 1000 Stück ab Werk	
						Abnahme volle Palette	Abnahme Einzelverkauf
1	36	21	12	950	1100	2.390,00 €	2.990,00 €
2	34	19	14	850	1400	2.600,00 €	3.250,00 €
3	30	16	12	650	1700	1.850,00 €	2.310,00 €
4	25	14	10	400	2000	1.120,00 €	1.410,00 €
5	20	11	9	300	3500	880,00 €	1.100,00 €

Spitzort-Schablonen

(ungelocht)



Fredeburger Schiefer®

Alle Preise auf dieser und den folgenden Seiten gelten frei verladen, jedoch ausschließlich Verpackung ab Grube und zuzüglich gesetzlicher MwSt.



Spitzwinkel-Schablonen

(ungelocht)



Nr.	Diagonale Länge und Breite in cm	Abschnitt in cm	ungefähre Stückzahl pro m ²	1000 Stück wiegen ca. kg	ca. Stück pro Palette	Preis in € per 1000 Stück ab Werk	
						Abnahme volle Palette	Abnahme Einzelverkauf
1	47 x 31	10,7	19	1075	1000	2.930,00 €	3.660,00 €
2	43 x 29	10,7	22	950	1100	2.490,00 €	3.110,00 €
3	38 x 25	10,7	32	755	1400	1.950,00 €	2.440,00 €
4	36 x 24	9,5	33	670	1400	1.630,00 €	2.040,00 €
5	33 x 21	7,3	39	510	1700	1.460,00 €	1.830,00 €
6	30 x 20	7,3	46	455	1950	1.250,00 €	1.560,00 €
7	29 x 19	7,3	51	420	2250	1.140,00 €	1.430,00 €
8	26 x 18	7,3	63	375	2500	980,00 €	1.230,00 €
9	24 x 15	6,0	79	275	3000	820,00 €	1.030,00 €

Wandschiefer

(ungelocht)



	Größe in cm	ungefähre Stückzahl pro m ²	1000 Stück wiegen ca. kg	ca. Stück pro Palette	Preis in € per 1000 Stück ab Werk	
					Abnahme volle Palette	Abnahme Einzelverkauf
Achtecke	18,5 x 12,0	90	250	3000	770,00 €	960,00 €
Achtecke	22,0 x 13,0	77	300	2800	900,00 €	1.130,00 €
Achtecke	28,5 x 15,0	47	500	2000	1.470,00 €	1.840,00 €
Rundplättchen	16,0 x 10,0	140	200	4800	740,00 €	930,00 €
Rundplättchen	21,5 x 10,0	100	250	3500	840,00 €	880,00 €
Rundplättchen	22,0 x 11,0	90	300	3000	1.010,00 €	1.260,00 €
Fischschuppen	20,0 x 14,0	90	250	3150	900,00 €	1.130,00 €
Fischschuppen	20,0 x 16,0	76	300	3050	1.060,00 €	1.330,00 €

Litera

(ungelocht)

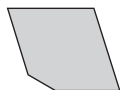

Größe in cm	ungefähre Stückzahl pro m ²	1000 Stück wiegen ca. kg	ca. Stück pro Palette	Preis in € per 1000 Stück ab Werk	
				Abnahme volle Palette	Abnahme Einzelverkauf
36 x 36	15,8	2177	550	3.600,00 €	4.500,00 €
34 x 34	17,8	1942	600	3.210,00 €	4.010,00 €
31 x 31	21,4	1614	750	2.670,00 €	3.340,00 €
28 x 28	26,2	1317	900	2.180,00 €	2.730,00 €
25 x 25	32,8	1050	1100	1.740,00 €	2.180,00 €
23,5 x 23,5	37,2	850	1350	1.410,00 €	1.760,00 €
17 x 17	67,1	485	2400	810,00 €	1.012,00 €

MaSpaña Schiefer®

Alle Preise auf dieser und den folgenden Seiten gelten frei verladen,
jedoch ausschließlich Verpackung ab Grube Bad Fredeburg und zuzüglich gesetzlicher MwSt.



Größe in cm H x B	Höhen- & Seitenüber- deckung 29 % der Steinhöhe in cm	ungefähre Stückzahl pro m ²		1000 Stück wiegen ca. kg	ca. Stück pro Palette	Preis in € per 1000 Stück ab Werk	
		Dach	Wand			Abnahme volle Palette	Abnahme Einzelverkauf
40 x 30	11,6	19,7	-	1650	750	3.915,00 €	4.895,00 €
36 x 28	10,4	22,9	-	1390	860	2.860,00 €	3.575,00 €
34 x 28	9,9	23,6	-	1320	900	2.685,00 €	3.355,00 €
32 x 28	9,3	24,2	-	1250	1000	2.440,00 €	3.050,00 €
32 x 25	9,3	29,0	-	1180	1000	2.095,00 €	2.620,00 €
30 x 25	8,7	29,7	-	1050	1150	1.915,00 €	2.395,00 €
28 x 23	8,1	34,9	-	910	1750	1.525,00 €	1.905,00 €
26 x 21	7,5	41,6	35,0	690	1800	1.160,00 €	1.450,00 €
24 x 19	7,0	51,2	43,5	590	2100	945,00 €	1.185,00 €
22 x 17	6,4	63,5	55,0	460	2200	810,00 €	1.015,00 €
20 x 15	5,8	81,0	71,8	360	3400	650,00 €	815,00 €

Schuppen- Schablonen

normaler Hieb
(gelocht)

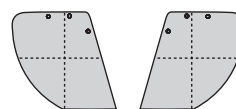

rechte linke

Größe in cm H x B	ungefähre Stückzahl pro m ² bei				1000 Stück wiegen ca. kg	ca. Stück pro Palette	Preis in € per 1000 Stück ab Werk	
	überdoppelter Überdeckung						Abnahme volle Palette	Abnahme Einzelverkauf
	12 cm	10 cm	8 cm	6 cm				
60 x 30	13,9	13,4	12,8	12,3	2410	600	6.555,00 €	8.195,00 €
50 x 30	17,6	16,7	15,9	15,2	2050	550	5.425,00 €	6.780,00 €
50 x 25	21,0	20,0	19,1	18,2	1720	730	3.560,00 €	4.450,00 €
40 x 25	-	26,7	25,0	23,6	1380	1100	2.560,00 €	3.200,00 €
40 x 20	-	33,3	31,3	29,4	1100	1400	2.130,00 €	2.665,00 €
35 x 25	-	-	29,7	27,6	1210	1200	2.064,00 €	2.580,00 €
35 x 20	-	-	37,1	34,5	970	1500	1.680,00 €	2.100,00 €
30 x 20	-	-	45,5	41,7	750	1850	1.190,00 €	1.490,00 €
30 x 15	-	-	60,6	55,6	620	2480	1.020,00 €	1.275,00 €
27 x 18	-	-	-	53,0	600	1950	1.100,00 €	1.375,00 €
25 x 20	-	-	-	52,7	600	2200	985,00 €	1.235,00 €
25 x 15	-	-	-	70,2	550	3000	805,00 €	1.010,00 €

Rechteck- Schablonen

(ungelocht)



MaSpaña Schiefer®

Alle Preise auf dieser und den folgenden Seiten gelten frei verladen, jedoch ausschließlich Verpackung ab Grube Bad Fredeburg und zuzüglich gesetzlicher MwSt.



zusätzliche Rechteckformate

(ungelocht)

für die dynamische Deckung (nur für Wandflächen)

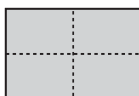

Größe in cm H x B		1000 Stück wiegen ca. kg	Preis in € per 1000 Stück ab Werk	
			Abnahme volle Palette	Abnahme Einzelverkauf
25 x 30		1040	1.215,00 €	1.519,00 €
20 x 50	Die	1380	3.538,00 €	4.423,00 €
15 x 50	Höhenüberdeckung	1040	2.600,00 €	3.250,00 €
15 x 40	muss min.	830	1.308,00 €	1.635,00 €
15 x 35	4 cm betragen	730	1.185,00 €	1.481,00 €
12,5 x 50		860	2.308,00 €	2.885,00 €
12,5 x 40		700	1.308,00 €	1.635,00 €
12,5 x 35		610	1.185,00 €	1.481,00 €
12,5 x 30		520	1.000,00 €	1.250,00 €

Rechtecke mit gestutzten Ecken

(ungelocht)

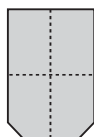

Größe in cm H x B	ungefähre Stückzahl pro m ² bei			1000 Stück wiegen ca. kg	ca. Stück pro Palette	Preis in € per 1000 Stück ab Werk	
	überdoppelter Überdeckung					Abnahme volle Palette	Abnahme Einzelverkauf
	10 cm	8 cm	6 cm				
40 x 25	26,7	25,0	23,6	1380	1100	2.830,00 €	3.550,00 €
40 x 20	33,3	31,3	29,4	1100	1400	2.400,00 €	3.015,00 €
35 x 25	-	29,7	27,6	1210	1200	2.334,00 €	2.930,00 €
35 x 20	-	37,1	34,5	970	1500	1.950,00 €	2.450,00 €
30 x 20	-	45,5	41,7	750	1850	1.460,00 €	1.840,00 €

Rechtecke mit abgerundeten Ecken (Coquettes)

(ungelocht)

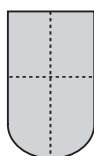

Größe in cm H x B	ungefähre Stückzahl pro m ² bei			1000 Stück wiegen ca. kg	ca. Stück pro Palette	Preis in € per 1000 Stück ab Werk	
	überdoppelter Überdeckung					Abnahme volle Palette	Abnahme Einzelverkauf
	10 cm	8 cm	6 cm				
40 x 25	26,7	25,0	23,6	1380	1100	2.830,00 €	3.550,00 €
40 x 20	33,3	31,3	29,4	1100	1400	2.400,00 €	3.015,00 €
35 x 25	-	29,7	27,6	1210	1200	2.334,00 €	2.930,00 €
35 x 20	-	37,1	34,5	970	1500	1.950,00 €	2.450,00 €
30 x 20	-	45,5	41,7	750	1850	1.460,00 €	1.840,00 €

Größe in cm H x B	ungefähre Stückzahl pro m ² bei				1000 Stück wiegen ca. kg	ca. Stück pro Palette	Preis in € per 1000 Stück ab Werk	
	überdoppelter Überdeckung						Abnahme volle Palette	Abnahme Einzelverkauf
	12 cm	10 cm	8 cm	6 cm				
40 x 40	-	16,7	15,6	14,7	2265	600	5.965,00 €	7.455,00 €
35 x 35	-	-	21,2	19,7	1600	950	3.605,00 €	4.505,00 €
30 x 30	-	-	-	27,8	1205	1200	2.405,00 €	3.000,00 €
25 x 25	-	-	-	42,1	860	1450	1.750,00 €	2.190,00 €
20 x 20	-	-	-	71,4	550	2500	1.300,00 €	1.625,00 €

■ nur für Wand zugelassen

Quadrate

(ungelocht)



Größe in cm H x B	ungefähre Stückzahl pro m ²	1000 Stück wiegen ca. kg	ca. Stück pro Palette	Preis in € per 1000 Stück ab Werk	
				Abnahme volle Palette	Abnahme Einzelverkauf
25 x 19	47,1	560	2000	1.255,00 €	1.570,00 €
22 x 15	69,9	420	3300	880,00 €	1.100,00 €
20 x 15	76,9	370	3600	725,00 €	906,00 €

Sonderformat

Fisch- schuppen

(gelocht)



Größe in cm H x B	ungefähre Stückzahl pro m ²	1000 Stück wiegen ca. kg	ca. Stück pro Palette	Preis in € per 1000 Stück ab Werk	
				Abnahme volle Palette	Abnahme Einzelverkauf
31 x 16	9,1	584	1900	1.580,00 €	1.975,00 €
26 x 14	11,1	437	2900	1.040,00 €	1.300,00 €
21 x 12	14,3	294	3400	760,00 €	950,00 €

Sonderformat

Spitzorte

(ungelocht)



Größe in cm H x B	Dach- neigung	Höhen- & Seitenüber- deckung cm		ungefähre Stückzahl pro m ²	1000 Stück wiegen ca. kg	ca. Stück pro Palette	Preis in € per 1000 Stück ab Werk	
							Abnahme volle Palette	Abnahme Einzelverkauf
30 x 30	≥ 25°	11	9	25,1	1205	1100	2.080,00 €	2.600,00 €
	≥ 30°	10	9	23,8	-	-	-	-
	≥ 35°	9	9	22,7	-	-	-	-
	≥ 40°	9	9	22,7	-	-	-	-
	≥ 45°	8	9	21,7	-	-	-	-
	≥ 55°	7	9	20,7	-	-	-	-
25 x 25	≥ 40°	9	8	36,8	860	1400	1.445,00 €	1.806,00 €
	≥ 45°	8	8	34,6	-	-	-	-
	≥ 55°	7	8	32,7	-	-	-	-
20 x 20	-	4	8	28,0	-	-	-	-
	-	4	4	39,1	550	2700	1.060,00 €	1.325,00 €

■ nur für Wand zugelassen

Bogenschnitt-/ Universal- Schablonen

(gelocht)

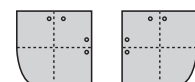

rechte linke

MaSpaña Schiefer®

Alle Preise auf dieser und den folgenden Seiten gelten frei verladen, jedoch ausschließlich Verpackung ab Grube Bad Fredeburg und zuzüglich gesetzlicher MwSt.



Wabendeckung

für Wanddeckungen mit gestutzter Ecke

(gelocht)



Größe in cm H x B	Höhen- & Seiten- überdeckung cm	ungefähre Stückzahl pro m ²	1000 Stück wiegen ca. kg	ca. Stück pro Palette	Preis in € per 1000 Stück ab Werk	
					Abnahme volle Palette	Abnahme Einzelverkauf
20 x 20	4	39,1	550	2700	1.060,00 €	1.325,00 €

nur für Wand zugelassen

Sortensteine

in Rechteckformaten für Orte, Fuß, Firste, Kehle usw., gesägte und geschnittene Kanten

Sortierung	Größe in cm	1000 Stück wiegen ca. kg	ca. Stück pro Palette	Preis in € per 1000 Stück ab Werk	
				Abnahme volle Palette	Abnahme Einzelverkauf
O I	60 x 30	2730	600	6.615,00 €	8.270,00 €
O I	50 x 40	3080	400	7.950,00 €	9.940,00 €
O I	50 x 30	2030	600	5.590,00 €	6.990,00 €
O II	52 x 27	1930	650	5.455,00 €	6.820,00 €
O II	50 x 20	1400	900	2.750,00 €	3.440,00 €
K I	50 x 17	1170	1100	2.515,00 €	3.145,00 €
K II	42 x 16	920	1600	2.120,00 €	2.650,00 €
K III	37 x 15	760	1600	1.560,00 €	1.950,00 €
K III	40 x 14	770	1500	1.640,00 €	2.050,00 €

Sortensteine behauen

rechte und linke

	Größe in cm	1000 Stück wiegen ca. kg	ca. Stück pro Palette	Preis in € per 1000 Stück ab Werk	
				Abnahme volle Palette	Abnahme Einzelverkauf
Kehlsteine	42 x 14	825	1500	2.070,00 €	2.590,00 €

Rohe Rhomben

	Preis in € per 100 kg	
	Abnahme volle Palette	Abnahme Einzelverkauf
Halbe-64tel	185,00 €	231,00 €

Litera

(ungelocht)

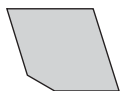

Größe in cm	ungefähre Stückzahl pro m ²	1000 Stück wiegen ca. kg	ca. Stück pro Palette	Preis in € per 1000 Stück ab Werk	
				Abnahme volle Palette	Abnahme Einzelverkauf
30 x 30	22,6	1240	1000	2.300,00 €	2.875,00 €
25 x 25	32,8	860	1250	1.600,00 €	2.000,00 €
20 x 20	45,7	550	2400	1.100,00 €	1.375,00 €

Nr.	Stückzahl / Meter	1000 Stück wiegen ca. kg	Preis in € pro Meter ab Werk	
			Abnahme volle Palette	Abnahme Einzelverkauf
1	12	5,2	35,00 €	44,00 €
2	12	6,7	35,00 €	44,00 €
3	12	6,7	35,00 €	44,00 €
4	16	7,8	47,00 €	59,00 €

Ketten- gebinde

für Wandflächen

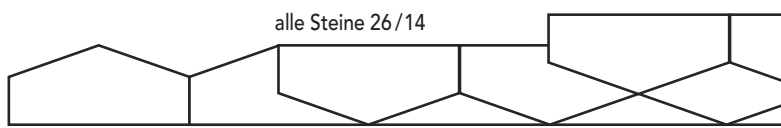

Kettengebände Nr. 1 = 12 Steine

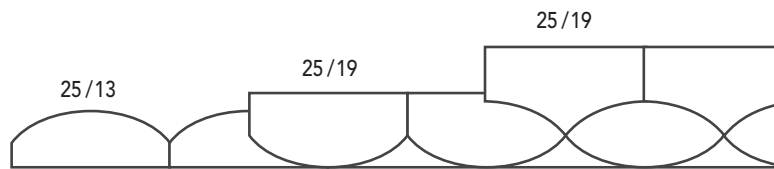

Kettengebände Nr. 2 = 12 Steine

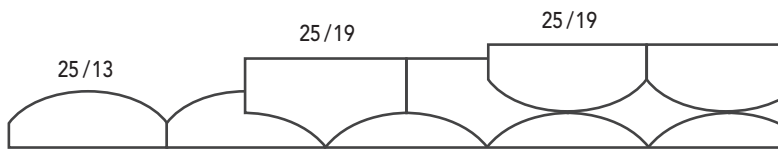

Kettengebände Nr. 3 = 12 Steine

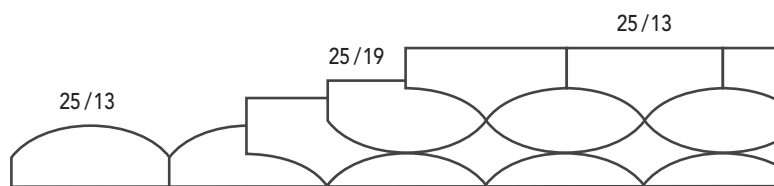

Kettengebände Nr. 4 = 16 Steine

Größe in cm	grau-grün Preis in € per 1000 Stück ab Werk		purpur Preis in € per 1000 Stück ab Werk	
	Abnahme volle Palette	Abnahme Einzelverkauf	Abnahme volle Palette	Abnahme Einzelverkauf
40 x 25	3.300,00 €	4.125,00 €	5.900,00 €	7.375,00 €
40 x 20	2.640,00 €	3.300,00 €	5.300,00 €	6.625,00 €
30 x 20	1.540,00 €	1.925,00 €	2.500,00 €	3.125,00 €

opticolour

Rechteck- Schablonen

(ungelocht)

Farbschiefer aus
internationalen
Gewinnungsstätten

Großformatige Fassade

Alle Preise auf dieser und den folgenden Seiten gelten frei verladen, jedoch ausschließlich Verpackung ab Grube und zuzüglich gesetzlicher MwSt.

Standard-Fassadenunterkonstruktion Metall/Holz

Angaben zur Berechnung:

- Tragwerk
- Bekleidung
- Windlasten
- Wärmedämmung

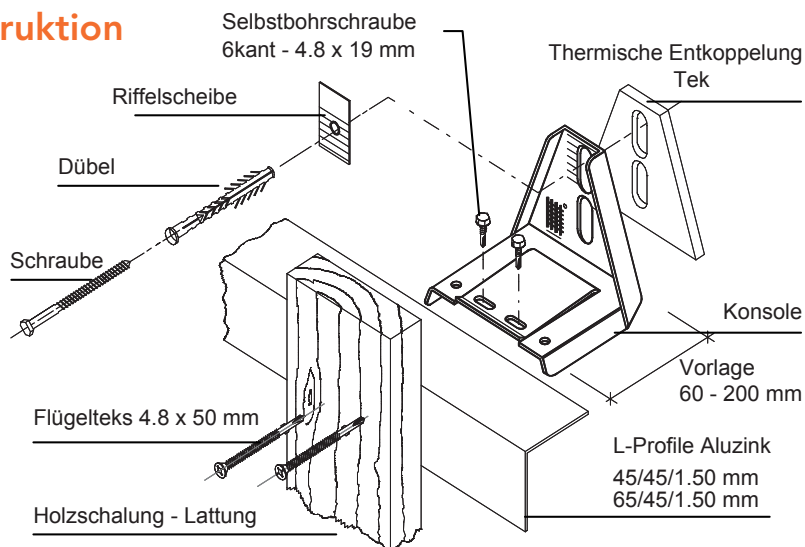

Alu-Fassadenunterkonstruktion Klammertechnik

Angaben zur Berechnung:

- Tragwerk
- Bekleidung
- Windlasten
- Wärmedämmung
- Gebäudehöhe



Alu-Fassadenunterkonstruktion Hinterschnitt-Ankerbefestigung

Angaben zur Berechnung:

- Tragwerk
- Bekleidung
- Windlasten
- Wärmedämmung
- Gebäudehöhe



Großformatige Fassade

Alle Preise auf dieser und den folgenden Seiten gelten frei verladen,
jedoch ausschließlich Verpackung ab Grube und zuzüglich gesetzlicher MwSt.

Befestigungs-Systempaket Standard-Fassadenunterkonstruktion Metall/Holz	Material	Einheit	Preis
Standard-Konsole 60 - 200 mm, inkl. Tek	Aluzink	Stück	auf Anfrage
L-Profil 45/45/1.50 mm, L = 3.00 m	Aluzink	mtr	
L-Profil 65/45/1.50 mm, L = 3.00 m	Aluzink	mtr	
Profilverbindung 45/45/1.50 mm für Horizontal-Systeme, L = 150 mm	Aluzink	Stück	
Profilverbindung 65/45/1.50 mm für Horizontal-Systeme, L = 150 mm	Aluzink	Stück	
Selbstbohrschraube 4.8 x 19 mm, 1000 Stk/Pack	verzinkt	Pack	
Selbstbohrschraube 4.8 x 50 mm, Flügelteks, Nr. 2 500 Stk/Pack, inkl. Einsatz	verzinkt	Pack	
Selbstbohrschraube 5.5 x 63 mm, Flügelteks, Nr. 3 500 Stk/Pack, inkl. Einsatz	verzinkt	Pack	
U-Scheibe M8 - 8.4/24/2.0 mm zu Hilti-Segmentanker M8, 100 Stk/Pack	feuerverzinkt	Pack	
HRD-HF 10 x 80 Rahmendübel inkl. Schraube/US, Nr. 423910, 50 Stk/Pack	feuerverzinkt	Pack	
HRD-HF 10 x 100 Rahmendübel inkl. Schraube/US, Nr. 423911, 50 Stk/Pack	feuerverzinkt	Pack	
HSA-F M 8 x 75 mm Segmentanker Nr. 337123, 100 Stk/Pack	feuerverzinkt	Pack	

Befestigungs-Systempaket Alu-Fassadenunterkonstruktion Klammertechnik	Material	Einheit	Preis
WST/FP-Konsole 60 - 300 mm, inkl. Tek	Alu	Stück	auf Anfrage
WST-Konsole 60 - 300 mm, inkl. Tek	Alu	Stück	
FP-Konsole 60 - 300 mm, inkl. Tek	Alu	Stück	
WTD-Trageprofil 05	Alu	mtr	
L-Profil 45/45/2 mm	Alu	mtr	
Blindnieten 4.8 x 12 mm, 500 Stk/Pack	Alu	Pack	
Selbstbohrschraube 4.9 x 19 mm, 500 Stk/Pack	Inox A4	Pack	
Dübelanker HRD-UGS 10 x 80/10 U, 25 Stk/Pack	galv. verzinkt	Pack	
U-Scheibe M12 - 13/24/2.5 mm zu Hilti-HRD Ø 10 mm - 100 Stk/Pack	galv. verzinkt	Pack	
Dübelanker HSA M 8 x 75 mm BW, inkl. U-Scheibe Ø 24 mm - 100 Stk/Pack	galv. verzinkt	Pack	
Plattenhalter (Klammer)	Alu	Stück	
Plattenhalter (Klammer)	Alu-beschichtet	Stück	
Hohlkammgummiprofil	Gummi	Stück	

Befestigungs-Systempaket Alu-Fassadenunterkonstruktion Hinterschnitt-Ankerbefestigung	Material	Einheit	Preis
WST/FP-Konsole 60 - 200 mm, inkl. Tek	Alu	Stück	auf Anfrage
WST-Konsole 60 - 200 mm, inkl. Tek	Alu	Stück	
FP-Konsole 60 - 200 mm, inkl. Tek	Alu	Stück	
WTP-Grundprofil 50	Alu	mtr	
T-Profil 65/45/3 mm	Alu	mtr	
Blindnieten 4.8 x 12 mm	Alu	Pack	
Selbstbohrschraube 4.9 x 19 mm	Inox A4	Pack	
HRD-UGS 10 x 80/10 U	galv. verzinkt	Pack	
U-Scheibe M12 - 13/24/2.5 mm HRD Ø 10 mm	galv. verzinkt	Pack	
HSA M 8 x 75 mm BW, inkl. U-Scheibe Ø 24 mm	galv. verzinkt	Pack	
WTP-Agraffenprofil 52, 2-fach und 1-fach, justierbar	Alu	Stück	
WTP-Agraffenprofil 52, 2-fach und 1-fach, starr	Alu	Stück	
Hinterschnittankerdübel	galv. verzinkt	Stück	

Checkliste Fassadensysteme

Objekterfasser: _____ Datum: _____

Objektdaten / Kundendaten:

Planer / Verarbeiter:

Name: _____
Ansprechpartner: _____
Straße: _____
PLZ und Ort: _____
Telefon: _____
Handy: _____
E-Mail: _____

Projektdate:

EFH MFH Geschäftshaus Hochhaus Werksgebäude Sonst. _____

Neubau Sanierung Fläche /m² _____ Wärmedämmung _____ mm Typ _____

Gebäudehöhe _____ m Geschosshöhe _____ m Gebäudeabmessung l x b _____

Windlast _____ kN/m² **Standort:** freies Gelände Stadtrand Stadtzentrum

Grundrissplan / Anschlusspläne vorhanden Bilder Sonst. _____

Untergrund: Beton Vollziegel Kalksand-Vollstein Gasbeton Hochlochziegel

Kalksand-Lochstein Stahl Holz Sonst. _____

Wandaufbau: Wärmedämmung _____ mm Wandabstand _____ mm (bis Vorderkante)

Fassadenbekleidung: **Hersteller:** Magog **Verlegeart:** flach gestülpt Sonst. _____

Format: _____ mm Dicke: _____ mm

Befestigungsart: sichtbar mittels Klammern verdeckt mittels Hinterschnittverankerung

Lattung / Schalung

Bemerkungen / Sonstiges:

optidäm® – Steildach Dämmsysteme

Hochleistungsdämmstoff PUR/PIR, nach DIN EN 13165, Brandverhalten DIN EN 4102-B2

Magog optidäm® AD

Alu-Difu, WLS023

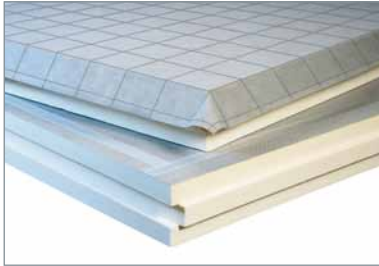

Wasserableitendes Aufsparren-Dämmsystem, oberseitig mit zusätzlicher diffusions-offener Unterdeckbahn, Sd-Wert 0,02 m. Längs- und Querüberlappung mit Selbstklebestreifen, umlaufend Nut und Feder, Dämmplatte beidseitig Aluverbundfolie.

Dicke in mm	U-Wert W/(m²K)	Stück pro Palette	m² pro Palette	Preise in € je m²
100	0,21	12	35,1168	26,50 €
120	0,18	10	29,2640	30,20 €
140	0,16	9	26,3376	34,10 €
160	0,14	8	23,4112	38,10 €
180	0,12	7	20,4848	42,60 €

Abmessung: 2500 x 1200 mm; Deckmaß: 2480 x 1180 mm

Magog optidäm® A

Alu, WLS023



Zur Verlegung auf dem Sparren/auf flächiger Unterkonstruktion, mit bauseitig aufzubringender Zusatzmaßnahme zur Wasserableitung oder zur Verlegung zwischen oder unter den Sparren, umlaufend Nut und Feder, beidseitig diffusionsdichte Deckschicht.

Dicke in mm	U-Wert W/(m²K)	Stück pro Palette	m² pro Palette	Preise in € je m²
100	0,21	12	35,1168	25,10 €
120	0,18	10	29,2640	28,80 €
140	0,16	9	26,3376	32,90 €
160	0,14	8	23,4112	36,80 €
180	0,12	7	20,4848	41,30 €

Abmessung: 2500 x 1200 mm; Deckmaß: 2480 x 1180 mm

Magog optidäm® FBD

Alu, WLS023

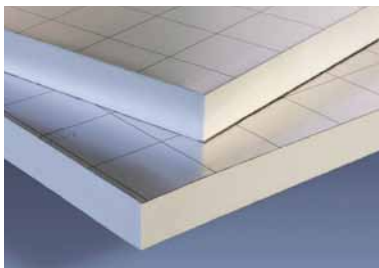

Fußbodendämmelement, beidseitig diffusionsdichte Deckschicht, einseitig Rasterzeichnung

Anwendung: Trockenestrichelement, Dachbodendämmung unter Verlegeplatte (Spanplatte, OSB-Platte etc.)

Dicke in mm	U-Wert W/(m²K)	Stück pro Palette	m² pro Palette	Preise in € je m²
40	0,53	12	8,640	8,30 €
60	0,36	8	5,760	11,30 €
80	0,28	6	4,320	14,50 €
100	0,22	5	3,600	17,90 €

Abmessung: 1200 x 600 mm; glatte Kanten

Magog optidäm® VD

Vlies Difu

WLS027 > 100 mm
 WSS026 ≥ 120 mm

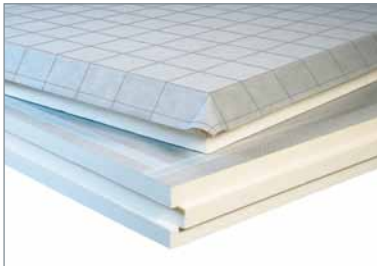

Diffusionsfähiges wasserableitendes Aufsparren-Dämmsystem, oberseitig mit zusätzlicher diffusionsoffener Unterdeckbahn, Sd-Wert 0,02 m. Längs- und Querüberlappung mit Selbstklebestreifen, umlaufend Nut und Feder, Dämmplatte beidseitig Mineralvlies.

Dicke in mm	U-Wert W/(m²K)	Stück pro Palette	m² pro Palette	Preise in € je m²
100	0,25	12	35,1168	25,40 €
120	0,20	10	29,2640	29,60 €
140	0,17	9	26,3376	33,50 €
160	0,15	8	23,4112	37,60 €
180	0,14	7	20,4848	42,30 €

Abmessung: 2500 x 1200 mm; Deckmaß: 2480 x 1180 mm

Magog optidäm® V

Vlies

WLS027 > 100 mm
 WSS026 ≥ 120 mm



Diffusionsfähiges Dämmelement zur Verlegung auf dem Sparren/auf flächiger Unterkonstruktion, mit bauseitig aufzubringender Zusatzmaßnahme zur Wasserableitung oder zur Verlegung zwischen oder unter den Sparren, umlaufend Nut und Feder, beidseitig mit Mineralvlies kaschiert.

Dicke in mm	U-Wert W/(m²K)	Stück pro Palette	m² pro Palette	Preise in € je m²
100	0,25	12	35,1168	23,70 €
120	0,20	10	29,2640	27,60 €
140	0,17	9	26,3376	30,80 €

Abmessung: 2500 x 1200 mm; Deckmaß: 2480 x 1180 mm

Magog optidäm® Sparrendämmplatte WLS 028

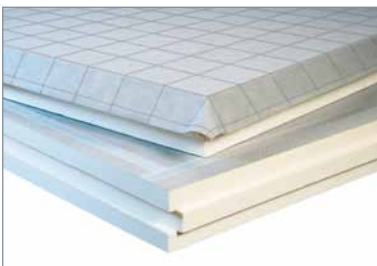

Dämmelement zur Verlegung direkt auf den Sparren für Neubau und Sanierung mit mehreren Funktionen in einem Arbeitsgang. Längs- und Querüberlappung mit Selbstklebestreifen, umlaufend Nut und Feder.

Dicke in mm	U-Wert W/(m²K)	Stück pro Palette	m² pro Palette	Preise in € je m²
50	0,52	24	70,2336	18,40 €

Abmessung: 2500 x 1200 mm; Deckmaß: 2480 x 1180 mm

optidäm® – Steildach Dämmsysteme

Dämmwerttabelle

	optidäm® A optidäm® AD WLS 023	optidäm® V optidäm® VD WLS 026/027	optidäm® FBD WLS 023	optidäm® V Sparren- dämmplatte WLS 028
Dicke mm	U-Wert (W/m²K)	U-Wert (W/m²K)	U-Wert (W/m²K)	U-Wert (W/m²K)
40	-	-	0,53	-
50	-	-	-	0,52
60	-	-	0,36	-
80	0,28	0,32	0,28	-
100	0,22	0,25	0,22	-
120	0,18	0,20	-	-
140	0,16	0,17	-	-
160	0,14	0,15	-	-
180	0,12	0,14	-	-
200	0,11	0,13	-	-

Wärmeübergangswiderstände von 0,10 m²K/W + 0,04 m²K/W sind berücksichtigt.

optidäm® Dampfsperrbahn KE-SK

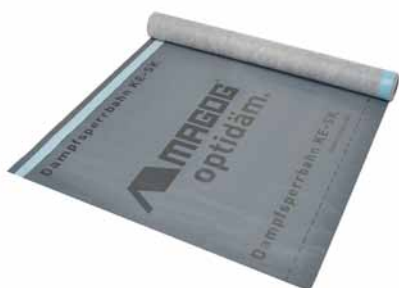

Robuste, gewebeverstärkte Dampfbremse mit Polyolefinbeschichtung, als Luft- und Dampfbremse unterhalb von optidäm® je nach Dachaufbau, als temporäre Vordeckung geeignet.

Sd-Wert: ≥ 100 m
 Dicke: 0,5 mm
 50 m x 1,50 m
 pro Palette 1.500 m²

Preise in €
je m²

1,80 €

optidäm® Optitape Polyethylen-Klebeband



Fadenverstärktes Polyethylen-Klebeband mit einem klebstarken und feuchteresistenten Polyacrylat-Haftkleber. Zum luftdichten Verkleben und Abdichten von Durchdringungen und Überlappungen von Luftdichtheitsschichten und Dampfsperrbahnen KE-SK.

Länge: 25 m
 Breite: 60 mm
 Karton: 10 Rollen

Preis in €
je Rolle

15,50 €

Dachbauschrauben für Magog optidäm®



Doppelgewindeschrauben

mit Schaft, Blue-Plus Beschichtung auf verzinkter Oberfläche, mit einer höheren Korrosionsbeständigkeit, bauaufsichtlich zugelassen.

Nr. 2-9.1-630

Einheit: 50 Stück / Pak.

Abmessung in mm	Preise in € Pak. / 50 Stück
8 x 165	40,60 €
8 x 195	46,50 €
8 x 225	52,05 €
8 x 235	53,25 €
8 x 255	60,80 €
8 x 275	66,10 €
8 x 302	79,55 €
8 x 335	91,05 €
8 x 397	112,01 €
8 x 435	134,00 €

Tabelle zur Ermittlung der erforderlichen Schraubenlänge

Schraubenlänge bei Konterlatten 40/60 mm
 Richtwerte für die Planung

Magog optidäm®			
Dicke mm	ohne Schalung	mit Schalung	
		24 mm	30 mm
50	8 x 165	8 x 195	8 x 195
80	8 x 225	8 x 235	8 x 235
100	8 x 235	8 x 255	8 x 255
120	8 x 255	8 x 275	8 x 275
140	8 x 275	8 x 302	8 x 302
160	8 x 302	8 x 335	8 x 335
180	8 x 335	8 x 365	8 x 365
200	8 x 335	8 x 365	8 x 397
220	8 x 365	8 x 397	8 x 397
240	8 x 397	8 x 435	8 x 435

optidäm® Schraubschablone

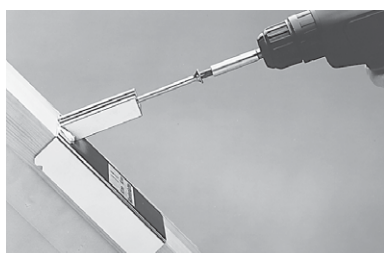

Schraubschablone für Grundausrüstung 40/80 mm und 40/60 mm

Preis / Stück
41,50 €

optiroll® – Steildach System

Unterdeckbahnen optiroll® 160-2SK



3-lagiges diffusionsoffenes Polypropylen-Spinnvlies

Breite 1,5 m, Gewicht 160 g,
Sd-Wert $\leq 0,04$ m mit
2 Selbstklebestreifen,
UDB-A-Bahn nach
ZVDH Klassifizierung.

75 m² / Rolle
1.500 m² / Pal.

Preis in € pro m²
bei Abnahme voller Paletten

1,80 €

Unterdeckbahnen optiroll® 200+G-2SK



4-lagiges diffusionsoffenes Polypropylen-Spinnvlies

mit zusätzlich integriertem
Verstärkungsgitter, Breite 1,5 m,
Gewicht 230 g, Sd-Wert $\leq 0,04$ m
mit 2 Selbstklebestreifen,
hochreißfeste Bahn, auch als
Luftdichtheitsschicht einsetzbar,
UDB-A-Bahn nach
ZVDH Klassifizierung.

75 m² / Rolle
1.500 m² / Pal.

Preis in € pro m²
bei Abnahme voller Paletten

2,45 €

Unterdeckbahnen optiroll® PU-SK

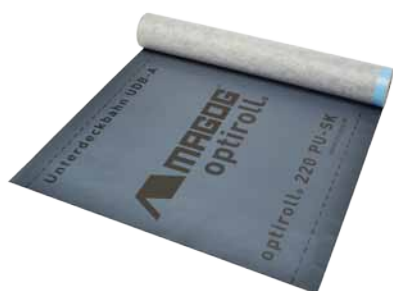

Wasserdichte, diffusionsoffene Premium-Unterdeckbahn aus Polyester-Vlies und langlebiger Polyurethan-Beschichtung,

Breite 1,5 m, Gewicht 220 g,
Sd-Wert $\leq 0,15$ m, mit integriertem
Selbstklebestreifen, UDB-A-Bahn
nach ZVDH Klassifizierung.

75 m² / Rolle
1.500 m² / Pal.

Preis in € pro m²
bei Abnahme voller Paletten

3,15 €

optidäm® Kompriband 6-12



PUR-Schaum-Dichtungsband, vorkomprimiert, selbstexpandierend
 Es ist besonders zum Abdichten gegen Schall, Schlagregen, Staub, Zugluft und Wärmeverlust geeignet. (BG 2)

Breite: 20 mm
 Länge: 3,75 m
 Fugentiefe: 6-12 mm

Preis in €
 je Rolle

10,30 €

optidäm® First- / Kehlband



Multifunktionales Hochleistungs-Vliesbeschichtetes Klebeband für die Abdichtung von First, Grat und Kehldetails sowie Anschlüsse an aufgehenden Bauteilen. Hoch UV-stabiles Spezialvlies, einseitig klebender Polyacrylat-Kraftkleber, regensicher.

Länge: 25 m
 Breite: 222 mm

Preis in €
 je Rolle

79,80 €

optiroll® Universal-Klebeband



Vliesbeschichtetes-Klebeband zum Verkleben und Abdichten von Überlappungen, Anschlüssen und Durchdringungen von Unterdeckbahnen im Steildach- und Fassadenbereich, UV-Stabil, feuchtigkeitsbeständig

Länge: 25 m
 Breite: 60 mm

Preis in €
 je Rolle

18,30 €

optiroll® Dichtkleber



Kartuschenkleber für den Innen- und Außenbereich, zur Verklebung der optiroll® Unterdeckbahnen und optidäm® Dampfsperrbahn, lösemittelfrei.

Kartuscheninhalt: 310 ml

Preis in €
 je Kartusche

11,90 €

optiroll® Nageldichtband



Butyl-Klebeband Fadenverstärkt, 2-seitig klebend, schwarz, unterhalb der Konterlattung für alle optiroll® Bahnen.

10 m x 50 mm

Preis in €
 je Rolle

17,60 €

optidäm® – Berechnungsservice

Serviceberechnung für Wärme- und Feuchteschutz (gem. DIN 4108) mit optidäm® Aufsparrendämmung

Bitte vollständig ausgefüllt an:

Schiefergruben Magog GmbH & Co. KG

57392 Bad Fredeburg, Fax: 02974 - 96 20 20, E-Mail: info@magog.de

Absender

Firma: _____
Ansprechpartner: _____
Straße: _____
PLZ und Ort: _____
Telefon: _____
Telefax: _____
E-Mail: _____

Bauvorhaben

Name: _____
Straße: _____
Ort: _____

Geplante Dicke der optidäm® – Aufsparrendämmung: (Angaben in mm)

optidäm® AD, A WLS 023 100 120 140 160 180
optidäm® VD, V WLS 026/027 100 120 140 160 180
Sparrendämmplatte WLS 028 50

Beschreibung Dachaufbau von innen (Innenverkleidung) nach außen (Dacheindeckung)

Bauteilschichten	Dicke in mm	WLS [W/ m.K]	sd-Wert [m]
1.			
2.			
3.			
4.			
5.			
6.			
7.			
8.			
9.			
10.			

z.B: 1. Gipskarton 9,5 mm, 2. Lattung 20 mm, 3. Sparren 7/140 mm, 4. Miwo 60 mm WLS 040, 5. Luftschicht 80 mm, 6. Schalung 24 mm usw.

Achtung:
Die Berechnung erfolgt nach Ihren Angaben. Das Ergebnis und die Empfehlung entbinden nicht von der Genehmigungs- und Prüfpflicht. Aus dem Ergebnis ist keine Rechtsverbindlichkeit abzuleiten.

Datum, Unterschrift: _____

Bitte vollständig ausgefüllt an:

Schiefergruben Magog GmbH & Co. KG
 57392 Bad Fredeburg, Fax: 02974 - 96 20 20, E-Mail: info@magog.de

Absender

Firma: _____
 Ansprechpartner: _____
 Straße: _____
 PLZ und Ort: _____
 Telefon: _____
 Telefax: _____
 E-Mail: _____

Bauvorhaben

Name: _____
 Straße: _____
 Ort: _____

Dachform (bitte ankreuzen) Pultdach Satteldach Walmdach

Geometrie:

Dachneigung Traufseite _____ °
 Dachneigung Walmseite _____ °
 Firsthöhe / Pulthöhe _____ m
(über Gelände)
 Trauflänge _____ m
 Sparrenlänge _____ m
 Sparrenbreite / -höhe _____ m
 Sparrenachsabstand _____ cm
 Konterlattenbreite / -höhe _____ cm
 Länge Konterlatte _____ cm
 Schneefangvorrichtung vorhanden? Ja Nein

Wärmedämmung:

Dämmstärke optidäm® _____ mm
 Schalungsdichte _____ mm
 Druckspannung 10 % Stauchung _____ PUR/PIR
(mind. 50 kPa=0,05 N/ mm²) = 150 k Pa
Lastwerte:
 Eigengewicht Eindeckung _____ N/mm²
(nach DIN 1055-1;2002-06)
 Schneelastzone _____
 Windlastzone _____
 Geländehöhe ü. NN. _____
 PLZ des Bauvorhabens _____

Achtung:
 Bei angegebenen Werten, Art und Anzahl der Verbindungsmittel handelt es sich um Planungshilfen. Projekte sind ausschließlich durch autorisierte Personen zu berechnen. Für einen entgeltlichen Standsicherheitsnachweis wenden Sie sich bitte an einen zugelassenen Tragwerksplaner.

Datum, Unterschrift: _____

Allgemeine Geschäfts- und Lieferbedingungen

I. Allgemeines/Abschluss:

- Die nachstehenden Allgemeinen Geschäfts- und Lieferbedingungen sind Bestandteil sämtlicher Lieferungen und Leistungen der Firma Schiefergruben Magog GmbH & Co. KG (nachfolgend auch als „MAGOG“ bezeichnet).
- Mit der Bestellung an einem unserer Handelsstandorte, über Telefax, E-Mail, Telefon oder über das Internet hat der Besteller den Inhalt dieser Allgemeinen Geschäfts- und Lieferbedingungen von MAGOG ausdrücklich anerkannt und deren Kenntnisnahme bestätigt. Abweichende und/oder ergänzende Bedingungen des Bestellers finden keine Anwendung, es sei denn, wir stimmen der Geltung solcher Bedingungen ausdrücklich schriftlich zu.
- Unsere Angebote sind freibleibend und richten sich – sollte nicht ein ausdrücklich abweichendes Angebot formuliert sein – nach der jeweils gültigen Preisliste von MAGOG. Mit dem Erscheinen der jeweils aktuellsten Preisliste verlieren alle früheren Ausgaben ihre Gültigkeit. Es werden die am Tage der Lieferung gültigen Preise berechnet. Zwischenverkauf bis zur Auftragsannahme ist stets vorbehalten. Verpflichtungen entstehen erst durch unsere schriftliche Auftragsbestätigung, insbesondere bei Vereinbarungen und Nebenabreden mit unseren Vertretern. Unserem Angebot liegen die heute gültigen Lohntarife und die derzeitigen Marktpreise für alle zu verwendenden Werkstoffe zugrunde.
- Alle Vereinbarungen, die in diesen Lieferungs- und Zahlungsbedingungen nicht enthalten sind, werden erst durch unsere schriftliche Bestätigung gültig.
- Die Kreditwürdigkeit des Bestellers wird bei Annahme von Aufträgen vorausgesetzt. Erscheint diese nach Auftragsbestätigung zweifelhaft, so gilt sie durch die Mitteilung einer Auskunftei als nachgewiesen und berechtigt uns, sofortige Barzahlung zu verlangen oder vom Vertrag zurückzutreten. Die Vorlage der Auskunft kann nicht verlangt werden.
- Unsere Herstellervorschriften – Gebäudehüllen aus Schiefer – sind einzuhalten und sind damit Bestandteil eines jeden Vertrages.

II. Zahlung:

- Die Preise verstehen sich grundsätzlich ab unserem Werk einschließlich Verladung der Ware auf LKW, sofern im schriftlichen Angebot nichts anderes erwähnt ist.
- Sollte MAGOG dies nicht ausdrücklich anders anbieten, so sind Zahlungen innerhalb von 14 Tagen ab Rechnungstermin in bar und ohne Abzüge zu leisten. Beträge unter 300,00 Euro sind ohne Abzug sofort zahlbar.
- Der Besteller ist nicht zur Aufrechnung und Zurückbehaltung berechtigt, es sei denn, die Gegenforderung ist von uns anerkannt oder rechtskräftig festgestellt.
- Bei verspäteter Zahlung ist der Rechnungsbetrag auch ohne Mahnung 30 Tage ab Zugang der Rechnung oder Empfang der Ware mit 9 % (Unternehmer) und 5 % (Verbraucher) über dem Basiszinssatz zu verzinsen. Die Geltendmachung weiteren Verzugschadens behalten wir uns vor. Etwa bewilligte Rabatte, Skonti, Umsatz-, Fracht- und sonstige Vergünstigungen kommen in Wegfall. Bei Wechsel- und Scheckprotesten oder mangelnder Kreditwürdigkeit (siehe Ziffer I, Nr. 4) werden sämtliche Forderungen unbeschadet vereinbarter Zahlungsziele unter Berechnung von Verzugszinsen und Spesen für Kreditgewährung sofort fällig. Werden Lieferungen in Teilsendungen vorgenommen, wird der Kaufpreis jeder Teilsendung ohne Rücksicht auf die restliche Lieferung fällig, ohne dass der Käufer ein Zurückaltungs- oder Aufrechnungsrecht hat.
- Bei Stornierung/Änderung von Aufträgen über Standard- und/oder Fertigungsartikel erhebt MAGOG eine Bearbeitungsgebühr in Höhe von 15 % des Auftragswertes. Hat die Kommissionierung bereits begonnen, wird dem Besteller eine zusätzliche Pauschale in Höhe von € 300,00 in Rechnung gestellt.
- Muster werden berechnet und nicht zurückgenommen. Für die Behandlung gelten die vorstehenden Bestimmungen.

III. Sonderartikel:

- Die Stornierung für bestellte und bereits produzierte Sonderartikel ist nicht möglich.
- Sonderartikel sind Produkte, bei denen mindestens eine Eigenschaft (z.B. Format, Dicke, Lochung, etc.) von denen der Standard- und/oder Fertigungsartikel abweicht. Dabei handelt es sich um kundenspezifische Artikel, die nicht zum Standard- oder Fertigungsprogramm gehören und daher nicht auf unserer Preisliste enthalten sind.
- Eine Rücknahme von Sonderartikel ist nicht möglich.

IV. Eigentumsvorbehalt:

- Wir behalten unser Eigentum an gelieferten Waren (Vorbehaltsware) bis zur vollständigen Zahlung des Kaufpreises einschließlich sonstiger Forderungen aus der gesamten Geschäftsbeziehung, gleich aus welchem Rechtsgrund diese herrühren. Das gilt bei Entgegennahme von Wechseln/Schecks bis zu deren Einlösung. Bei laufender Rechnung gilt die Vorbehaltsware als Sicherheit auch für unsere Saldoforderung.
- Der Besteller hat unsere Vorbehaltsware gesondert zu lagern oder deutlich zu kennzeichnen. Eine Weiterveräußerung oder der Verbrauch sowie die Verarbeitung, Verbindung oder Vermischung darf nur im regelmäßigen Geschäftsverkehr und nur solange erfolgen, wie der Besteller seine Zahlungsverpflichtungen eingehalten hat. Die Verpfändung und Sicherungsbereignung ist nicht gestattet.
- Wird unsere Vorbehaltsware verarbeitet, vermischt, verbunden oder verbraucht, so überträgt uns der Besteller zur Sicherung unserer Forderungen schon jetzt wertentbehaftet (Rechnungswert) sein (Mit-)Eigentum an der neu entstandenen Sache (Sicherungseigentum) mit der gleichzeitigen Vereinbarung, dass er diese Sache unentgeltlich für uns verwahrt. Alle Forderungen aus der Verarbeitung, Vermischung, Verbrauch oder Veräußerung unserer Vorbehaltsware oder des an die Stelle der Vorbehaltsware tretenden Sicherungseigentums tritt der Besteller in Höhe des Restkaufpreisesanspruches mit allen Nebenrechten zur Sicherung unserer Forderung schon jetzt an uns ab. Wird Ware, an der wir Miteigentum haben, veräußert, beschränkt sich die Abtretung auf den erstrangigen Forderungsteil, der unserem Miteigentumsanteil entspricht.
- Auf unser Verlangen ist der Besteller verpflichtet, uns seine Forderungen gegen Dritte aus Weiterveräußerung einzeln nachzuweisen und den Nacherwerb der erfolgte Abtretung bekanntzugeben mit der Aufforderung, an uns zu bezahlen. Wir sind jederzeit berechtigt, die Nacherwerber von der Abtretung zu benachrichtigen und selbst die Einziehung der Forderung vorzunehmen. Der Besteller ist zu einer anderweitigen Abtretung nicht befugt. Er ist berechtigt, diese Forderung solange einzuziehen, als er seine Zahlungsverpflichtungen auch Dritten gegenüber erfüllt. Von Pfändungen und anderweitigem Zugriff Dritter, durch welche unsere Sache oder Rechte betroffen werden, hat uns der Besteller unverzüglich zu benachrichtigen.
- Wir sind berechtigt, für die ordnungsgemäße Erfüllung der Verbindlichkeiten des Bestellers Sicherheiten in ausreichender Höhe und in einer uns genügenden Form zu fordern. Übersteigt der Wert der für uns aufgrund der vorstehenden Absätze eingeräumten Sicherheiten die zu sichernde Forderung um mehr als 10 %, so werden wir auf Verlangen des Bestellers insoweit Sicherheiten nach unserer Wahl freigeben oder deren Freigabe veranlassen.

V. Rücknahme- und Rücktrittsrecht:

- Solange unser Eigentumsvorbehalt besteht, sind wir nach Ausübung des Rücktritts berechtigt, die gelieferten Gegenstände unverzüglich herauszuverlangen. Die Rücknahme von Vorbehaltsware gilt nur dann als Rücktritt, wenn dies dem Besteller ausdrücklich mitgeteilt wurde.
- Im Falle der Rücknahme trägt der Besteller alle Kosten, insbesondere für den Rücktransport. Er hat ferner eine angemessene Entschädigung für die Nutzung und für jede auch unverschuldete Wertminderung zu zahlen. Die Entschädigung beträgt mindestens 10 % des Rechnungsbetrages pro Monat der Nutzungszeit, sowie Minderung bei Wiederverkauf.
- Die Möglichkeit einer Retoure von Standard- und/oder Fertigungsartikeln ist mit unserem Innendienst abzustimmen. Es werden nur unbeschädigte und komplette Verpackungseinheiten zurückgenommen.

VI. Lieferung, Lieferfrist, Verzögerung, Unmöglichkeit:

- Die jeweils geltenden Frachtfreigrenzen ergeben sich aus den jeweiligen individuellen Angeboten. Bestellungen unterhalb der Frachtfreigrenze werden bei nächster Möglichkeit und gegen Erstattung anfallender Kosten geliefert. Ein Anspruch auf Teillieferung besteht nicht und bedarf ggf. der individuellen Absprache in Schriftform.
- Mit der Unterschrift auf dem Lieferschein bestätigt der Empfänger die ordnungsgemäße Menge und Qualität.
- Die Lieferfrist beginnt erst nach Klarstellung aller Einzelheiten und Eingang der erforderlichen Unterlagen.
- Angabe Termine und Lieferfristen werden nach Möglichkeit eingehalten, sind jedoch stets unverbindlich. Ansprüche aus verspäteter Lieferung, insbesondere die Geltendmachung von Schadensersatzansprüchen sind ausgeschlossen.

- Verzögert sich die Lieferung aus Gründen, die wir nicht zu vertreten haben, so ist die Lieferfrist angemessen verlängert. Wir sind in diesem Fall auch berechtigt, ganz oder teilweise vom Vertrag zurückzutreten, ohne dass Schadenersatzansprüche gegen uns geltend gemacht werden können.
- Störungen im Betrieb, Warenmangel und Ausstand begrenzen die Lieferpflicht oder heben sie auf. Ereignisse höherer Gewalt berechtigen MAGOG, die Lieferung um die Dauer der Behinderung hinauszuschieben oder wegen des noch nicht erfüllten Teils vom Vertrag zurückzutreten, ohne dass dem Besteller hierdurch Schadensersatzansprüche erwachsen. Der höheren Gewalt stehen alle Umstände gleich, die von MAGOG nicht zu vertreten sind und durch die MAGOG die Lieferung unmöglich gemacht oder unzumutbar erschwert wird, wie z.B. Streik, Aussperrung, Blockade, Ein- und Ausfuhrverbote, Verkehrssperre, behördliche Maßnahmen, Energie- und Rohstoffmangel, gleichgültig ob sie bei MAGOG oder Vor- oder Unterlieferanten von MAGOG eintreten. In diesen Fällen ist der Besteller seinerseits zum Rücktritt vom Vertrag insoweit berechtigt, als die ganz oder teilweise noch ausstehende Lieferung wegen der Verzögerung für ihn kein Interesse mehr hat.
- Fixtermine sind nicht möglich.

VII. Versand- und Gefahrtragung:

- Wir versenden stets auf Rechnung des Bestellers, ab Werk Bad Fredeburg.
- Die Gefahr der Beschädigung oder Verlust der Lieferung trägt der Besteller ab Beginn der Versendung von unserem Werk aus, auch bei frachtfreier Lieferung.
- Mangels anderweitiger Vereinbarung sind wir berechtigt, auf dem nach unserem Ermessen besten Weg zu versenden. Auf die vom Frachtführer in Ansatz gebrachten Gebühren haben wir keinen Einfluss. Wir sind berechtigt, aber nicht verpflichtet, die Waren auf Kosten des Bestellers gegen Transportschäden zu versichern.
- Verpackung wird berechnet und nicht zurückgenommen.

VIII. Mängelhaftung:

- Der Besteller hat die Ware und ihre Verpackung unverzüglich bei der Anlieferung zu untersuchen. Der Besteller hat alle offensichtlichen Mängel, Fehlmengen oder Falschliefereien unverzüglich nach Lieferung, in jedem Fall aber vor Weiterverkauf, Verarbeitung, Vermischung, Verbrauch oder Einbau schriftlich anzuzeigen. Versteckte Mängel hat der Besteller unverzüglich nach ihrer Entdeckung – spätestens vor Ablauf eines halben Jahres seit Anlieferung – schriftlich geltend zu machen. Kommt der Besteller den vorgenannten Verpflichtungen nicht nach, gilt die Ware als genehmigt.
- Zu Beanstandungen berechtigen nicht die bei Natursteinen vorkommenden natürlichen Einlagerungen, Adern, Flecken und Farbschwankungen, Bemusterungen; Abweichungen, Ausblühungen und Austritten von Mineralien wie sie in der Natur des Steines liegen, bleiben vorbehalten. Natursteine sind Naturprodukte und somit stets einzigartige Baustoffe. Auch übersandte Bilder, Farbprospekte oder andere Muster stellen keine Zusicherung für Farbe und Beschaffenheit von Natursteinen dar, weil sie das zu liefernde Material nicht genau darzustellen in der Lage sind. Sämtliche von uns ausgelieferten Waren sind als Baustoffe, welche in der Regel in größerer Stückzahl gefertigt werden, zu bewerten. Es können daher nicht die Bewertungsmaßstäbe wie zum Beispiel für eine einzelne Platte zugrunde gelegt werden. Schichtungen, Maserungen und Linien können verschieden stark, verschiedenartig, in verschiedene Richtungen oder gleich gerichtet, von Stein zu Stein auftreten. Unebenheiten treten bei Spalmaterialien wie dem Schiefer grundsätzlich stets auf. Solche Unebenheiten sind unterschiedlich stark ausgeprägt. Auch innerhalb einer Warenlieferung können Unterschiede in Gefüge und Struktur des Steins auftreten. Materialabmessungen, %-Angaben, Mischungsverhältnis, Materialergiebigkeiten sind stets nur als Richt- und Erfahrungswerte zu verstehen. Eine Gewähr hierfür können wir nicht übernehmen. Auch witterungsbedingte Alterungen stellen keine Mängel der Ware dar und sind daher von einer Beanstandung ausgeschlossen.
- Bei fristgerechter, berechtigter Mängelrüge fehlerhafter Ware im Sinne des § 434 I BGB kann der Besteller zunächst ausschließlich nur Nacherfüllung nach § 439 BGB verlangen. Bei berechtigten Beanstandungen sind wir berechtigt, unter Berücksichtigung der Art des Mangels und der berechtigten Interessen des Käufers die Art der Nacherfüllung (Ersatzlieferung, Nachbesserung) festzulegen. Zur Nacherfüllung hat der Käufer die nach billigem Ermessen erforderliche Frist, mindestens jedoch 14 Tage, zu gewähren. Die Ersatzlieferung oder die Beseitigung des Mangels an der vorhandenen Ware erfolgt jeweils lediglich bei den Teilen der Lieferung, deren Brauchbarkeit infolge eines vor Gefährübergang eingetretenen Umstandes beeinträchtigt worden ist. Diese Pflicht entfällt, soweit der Besteller die Mängel selbst zu vertreten hat oder eigenmächtige Nachbesserungen oder Änderungen an der Lieferung vorgenommen hat. Beschaffenheits- und Haltbarkeitsangaben bezüglich unserer Produkte müssen ausdrücklich als solche vereinbart worden sein. Eigenschäften von Proben und Mustern gelten nicht als zugesichert (§ 434 BGB ist ausgeschlossen). Eine Bezugnahme auf DIN-Normen u. ä. beinhaltet nur eine nähere Warenbezeichnung und stellt ebenfalls keine Beschaffenheitsangabe dar.
- Schadenersatz- und Aufwendungsersatzansprüche des Käufers (nachfolgend „Schadenersatzansprüche“), gleich aus welchem Rechtsgrund, insbesondere wegen Verletzung von Pflichten aus einem Schuldverhältnis und aus unerlaubter Handlung sind ausgeschlossen. Dies gilt nicht in Fällen der Übernahme einer Garantie oder eines Beschaffungsrisikos. Dies gilt ferner nicht, soweit nach gesetzlichen Vorschriften zwingend gehaftet wird, insbesondere nach dem Produkthaftungsgesetz, in Fällen grober Verschuldens, wegen Verletzung des Lebens, des Körpers oder der Gesundheit sowie der Verletzung wesentlicher Vertragspflichten. Der Schadensersatzanspruch für die Verletzung wesentlicher Vertragspflichten ist jedoch auf den vertragstypischen, vorhersehbaren Schaden begrenzt, soweit kein grobes Verschulden vorliegt oder wegen der Verletzung des Lebens, des Körpers oder der Gesundheit gehaftet wird. Eine Änderung der Beweislast zum Nachteil des Käufers ist damit nicht verbunden.

IX. Internetauftritt:

Wir bemühen uns im Rahmen des Zumutbaren, auf unserer Website richtige und vollständige Informationen zur Verfügung zu stellen. Wir übernehmen jedoch keine Gewähr für die Richtigkeit und Vollständigkeit der auf der Website bereitgestellten Informationen. Gleiches gilt für die Inhalte externer Websites, auf welche diese Seiten über Hyperlinks direkt oder indirekt verweisen und auf deren Inhalt wir keinen Einfluss haben.

X. Gerichtsstand:

Gerichtsstand, auch in Wechsel- und Schecksachen, ist, wenn der Besteller Vollkaufmann ist oder die sonstigen Voraussetzungen des § 38 ZPO vorliegen, der Sitz unserer Gesellschaft.

XI. Leistungsort:

Leistungs- und Erfüllungsort für sämtliche Verpflichtungen des Bestellers aus diesem Vertrag, insbesondere für dessen Zahlungspflicht, ist der Sitz unserer Gesellschaft.

XII. Rechtswahl:

Für jegliche Streitigkeit aus dem Vertrag ist das Recht der Bundesrepublik Deutschland maßgebend. Die Anwendung des UN-Kaufrechts ist ausgeschlossen.

XIII. Datenschutz:

- MAGOG nutzt die erhobenen Kundendaten ausschließlich zur Abwicklung der Bestellung. Alle Kundendaten werden unter Beachtung der einschlägigen Vorschriften der Bundesdatenschutzgesetz (BDSG) und des Teledienstschutzgesetzes (TDDSG) von MAGOG gespeichert und verarbeitet. Ausgenommen hiervon sind unsere Dienstleistungspartner, die zur Bestellabwicklung die Übermittlung von Daten benötigen (z.B. das mit der Lieferung beauftragte Versandunternehmen und das mit der Zahlungsabwicklung beauftragte Kreditinstitut). In diesen Fällen beschränkt sich der Umfang der übermittelten Daten jedoch nur auf das erforderliche Minimum. Dieser Hinweis erfolgt entsprechend den Vorschriften des § 33 Abs. 1 Bundesdatenschutzgesetz (BDSG). Ihre schutzwürdigen Belange werden gemäß den gesetzlichen Bestimmungen berücksichtigt.
- Meldet sich der Besteller für den „MAGOG Newsletter“ an, wird die E-Mail-Adresse des Bestellers ausschließlich zum Zwecke der Werbung verwendet.
- Der Besteller verfügt jederzeit über das Recht zur kostenlosen Auskunft, Berichtigung, Sperrung und gegebenenfalls Löschung seiner gespeicherten Daten. Ein entsprechender Wunsch des Bestellers kann an die zu Beginn dieser AGB aufgeführte Anschrift mitgeteilt werden.

XIV. Schlussbestimmungen:

- Nebenabreden zu diesen AGB bestehen nicht. Änderungen und Ergänzungen zu diesen AGB bedürfen der Schriftform. Dies gilt auch für die Regelung hinsichtlich des Schriftformerfordernisses.
- Sollte eine Bestimmung dieser AGB unwirksam sein oder werden, bleiben diese im Übrigen gültig. Anstelle der unwirksamen Bestimmung soll dann dasjenige gelten, was die Parteien in Kenntnis der Unwirksamkeit der einzelnen AGB-Klauseln vereinbart hätten, um den wirtschaftlichen Erfolg dieser Klausel herbeizuführen. Das Gleiche gilt im Fall von Regelungslücken.

SCHIEFER.

Die vielseitigen Deckarten, die natürlichen Farbnuancen und die spaltraue Oberfläche des Naturbaustoffes verleihen jedem Objekt einen lebendigen und unverwechselbaren Charakter.

Schiefer.

- Seit Jahrhunderten bewährt
- Beständig gegen Frost, Hitze und Feuchtigkeit
- Atmungsaktiv, unbrennbar und umweltfreundlich
- Langlebig, robust und wirtschaftlich
- Ideal geeignet für Dächer, Fassaden, Wandbekleidungen und Bodenbeläge

**Ein Baustoff für
Generationen.**



Schiefergruben Magog

GmbH & Co. KG
Alter Bahnhof 9
D-57392 Bad Fredeburg
Telefon: +49 (0)2974 / 96 20-0
Telefax: +49 (0)2974 / 96 20-20
info@magog.de
www.magog.de