

„RATIO®“

La tegola marsigliese scorrevole economica.

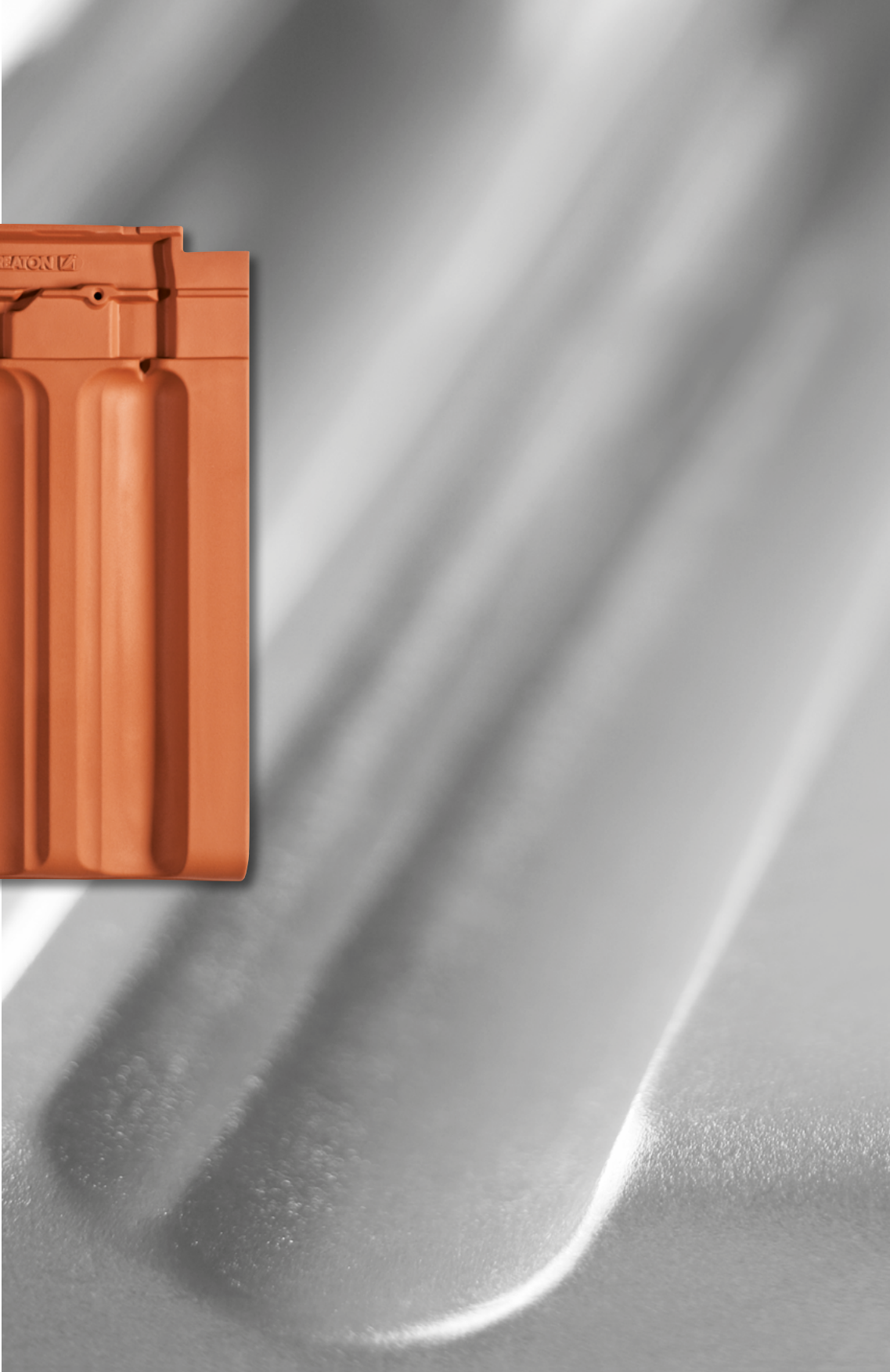

„RATIO®“ Höngeda – Gamma

Il principio è vecchio di secoli e sempre valido: con „RATIO“ siamo riusciti comunque a creare una nuova tegola marsigliese scorrevole contraddistinta da armonia e vantaggi qualitativi ancora maggiori.

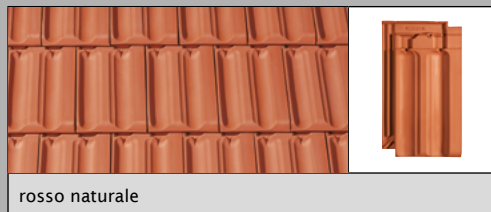

rosso naturale

„NUANCE“

Grazie alla sua struttura uniforme, „RATIO“ dona un fascino inconfondibile ai tetti nelle regioni montane e rurali, così come ai tetti di fienili, fattorie, chalet o case vacanza. Grazie alla posa estremamente economica, diventa ancora più interessante.



rosso ingobbiato



rosso rame ingobbiato

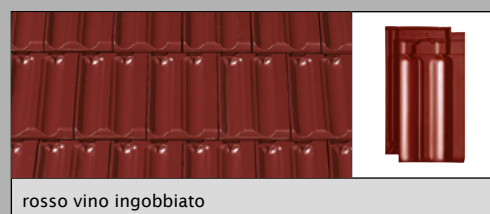

rosso vino ingobbiato

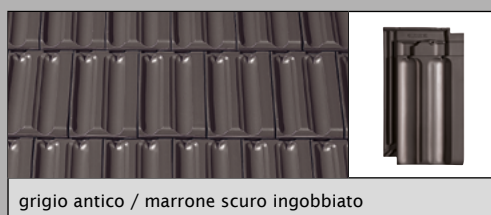

grigio antico / marrone scuro ingobbiato



antracite ingobbiato

Accessori

„RATIO®“ Höngeda

1/2 Tegola	Tegola di ventilazione	Tegola raccordo colmo-ventilazione	Tegola di bordo semplice	Frontone	Tegola acrilica	Piastra di colmo iniziale e finale PH Tegola di colmo PH	Piastra con funzione di inizio o fine Colmo iniziale PH	Colmo (a tre vie) a 3 rami PH

„RATIO®“ Höngeda – Dati tecnici

Sezione longitudinale

MST: 1/15

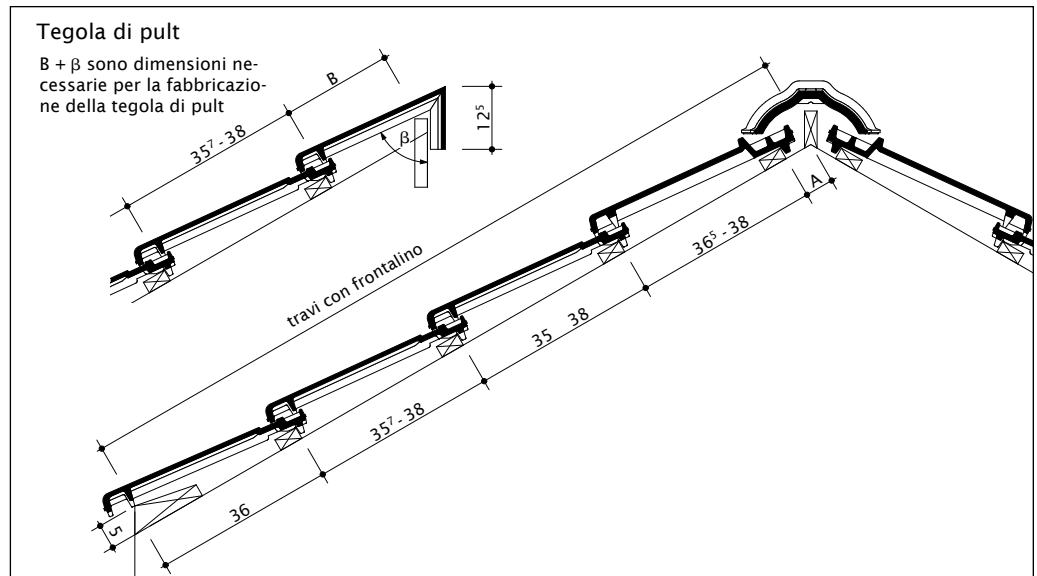

Sezione trasversale

con tegola laterale sx/dx

MST: 1/15

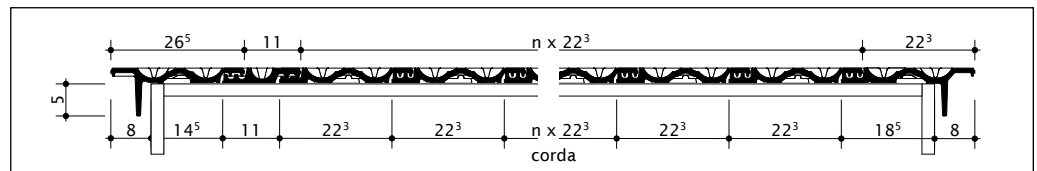

Sezione trasversale

con tegola di bordo e tegola piatta

MST: 1/15

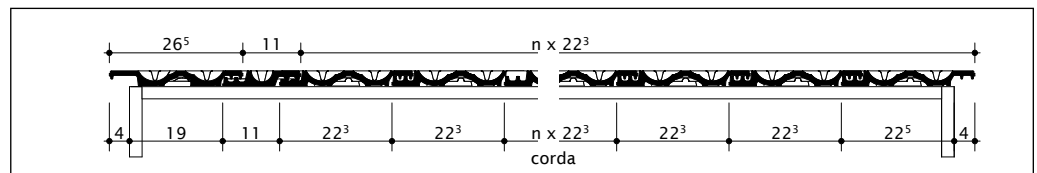

Inclinazione minima del tetto Sottotetto con	
sollecitazione normale	≥ 20°
sollecitazione elevata	≥ 18°
sollecitazione straordinaria (si consiglia lo scolo nella grondaia)	≥ 15°

Inclinazione del tetto inferiore al minimo definito dalla CREATON AG misure supplementari	
sollecitazione straordinaria (si consiglia lo scolo nella grondaia)	≥ 10°

Inclinazione del tetto	20°	30°	40°	50°
Intervallo A (cm)	5,5	5,0	4,5	3,0
Intervallo B (cm)	16,5-21,9	16,5-21,2	*	*

	Lunghezza cm	Larghezza cm	Lunghezza di sovrapposizione cm	Larghezza di sovrapposizione cm	Peso kg/pz.	Disponibilità
Tegola normale	44,5	26,5	35,7 - 38,0	22,1 - 22,5	3,7	11,6-12,7 pz./m ²
1/2 tegola	44,5	15,5	35,7 - 38,0	11,0	2,3	-
Tegola di ventilazione	44,5	26,5	35,7 - 38,0	22,1 - 22,5	3,7	-
Tegola raccordo colmo-ventilazione	44,5	26,5	36,5 - 38,0	22,1 - 22,5	3,6	4,5 pz./m'
Tegola di pult	-	26,5	Intervallo B	22,1 - 22,5	-	4,5 pz./m'
Tegola di bordo semplice	44,5	26,5	35,7 - 38,0	26,5	4,1	2,7 pz./m'
Tegola laterale sx	44,5	26,5	35,7 - 38,0	14,5	5,1	2,7 pz./m'
Tegola laterale dx	44,5	26,5	35,7 - 38,0	18,5	5,1	2,7 pz./m'
Tegola acrilica	44,5	26,5	35,7 - 38,0	22,1 - 22,5	0,6	-
Tegola di colmo PH	42,0	27,5	38,0	-	4,2	2,6 pz./m'
Colmo iniziale PH	42,0	27,5	38,0	-	4,7	2,6 pz./m'
Colmo (a tre vie) a 3 rami PH	-	-	-	-	3,5	-

* Inadatte per spioventi, solo con angoli a 90° e lunghezza di sovrapposizione 23,0 cm

CREATON – Competenza nella terracotta.

Ondulata arrotondata	Ondulata a punta	Profilata arrotondata	Profilata a punta	Tipo lavorazione a mano arrotondata	Tipo lavorazione a mano a punta
					
TERRA „OPTIMA“®	„HARMONIE“®	„DOMINO“®	„RATIO“® Höngeda		
					

Lasciatevi ispirare e affascinare dalla grande offerta dei prodotti CREATON e dalla sua ampia e innovativa gamma di colori e forme: scopritene di più su www.creaton.ch

CREATON AG

Dillinger Straße 60 · 86637 Wertingen, Germania

Contatto · Consulenza · Offerta · Occasione

Telefono +41 (0)56 675 76 76 · Fax +41 (0)56 675 76 77 · office@creaton.ch · www.creaton.ch